

11

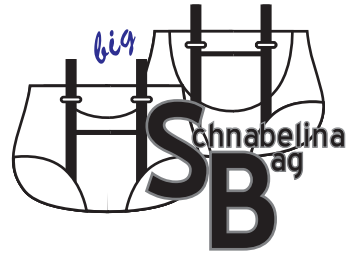

Seitenteil oben innen
2x aus Oberstoff
2x aus Vlieseline



Seitenteil unten innen
2x aus Futterstoff

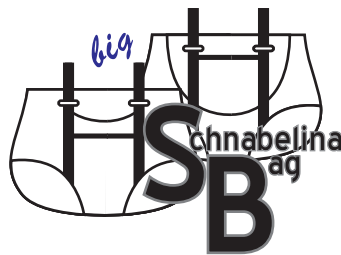

12

SKALIERUNG
Wenn die
Kantenlängen dieses
Quadrates genau
5x5 cm
lang sind hast Du den
Schnitt richtig
ausgedruckt
QUADRAT

7

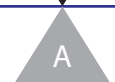

13

SKALIERUNGS

Wenn die
Kantenlängen dieses
Quadrates genau

5x5 cm

lang sind hast Du den
Schnitt richtig
ausgedruckt

QUADRAT

Zip-It-Innenteil

1x im Stoffbruch aus Futterstoff

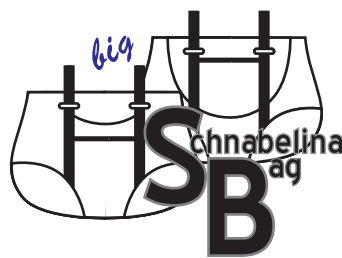

B

B

SKALIERUNG

Wenn die
Kantenlängen dieses
Quadrates genau

5x5 cm

lang sind hast Du den
Schnitt richtig
ausgedruckt

QUADRAT

13

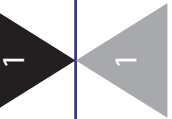

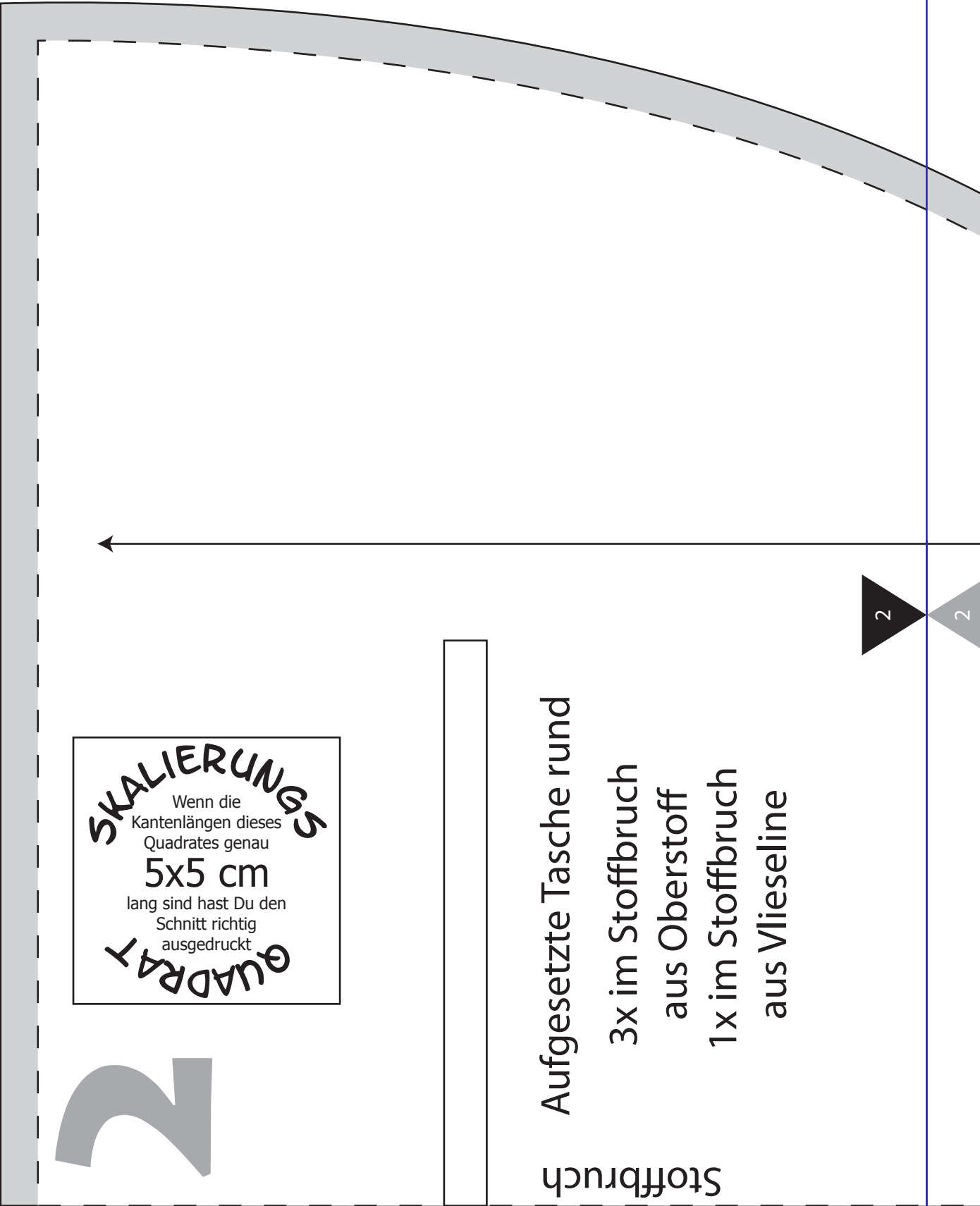

SKALIERUNG
 Wenn die
 Kantenlängen dieses
 Quadrates genau
5x5 cm
 lang sind hast Du den
 Schnitt richtig
 ausgedruckt
QUADRAT

2

Aufgesetzte Tasche rund

3x im Stoffbruch
 aus Oberstoff
 1x im Stoffbruch
 aus Vlieseline

Stoffbruch



Klett

16

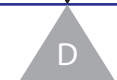

SKALIERUNG

Wenn die
Kantenlängen dieses
Quadrates genau

5x5 cm

lang sind hast Du den
Schnitt richtig
ausgedruckt

QUADRAT

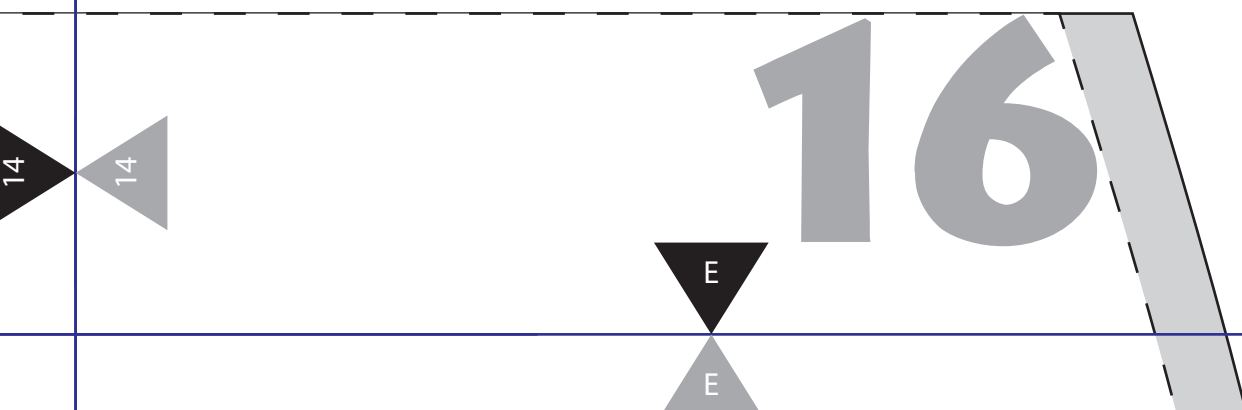
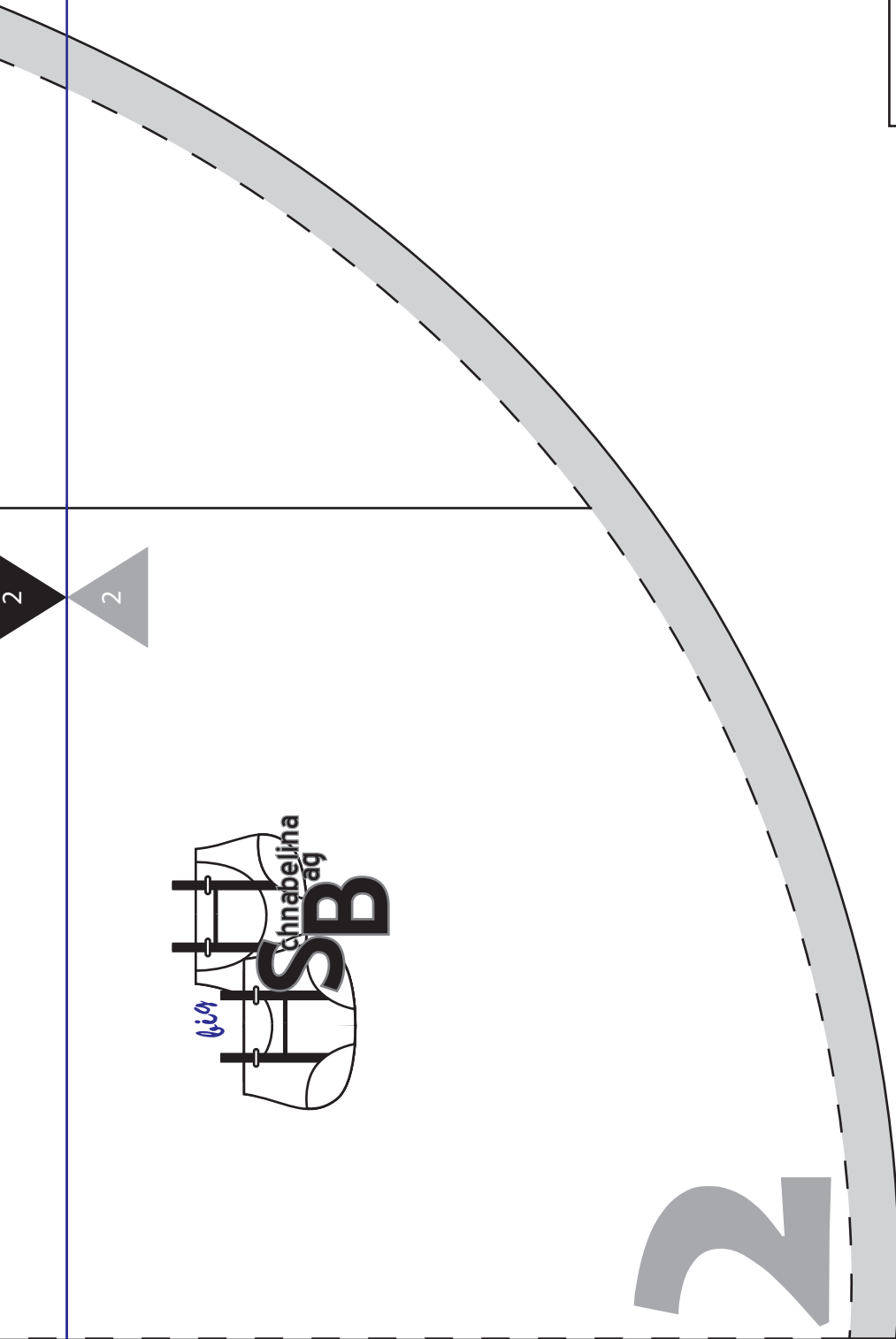

4

Aufgesetzte Tasche schmal Dekohintergrund (optional)

1x im Stoffbruch
aus Oberstoff



Stoffbruch

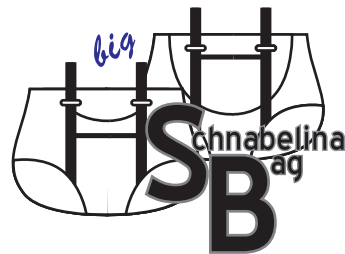

A

A

Zip-It-Einsatz

1x im Stoffbruch
aus Oberstoff
1x im Stoffbruch
aus Vlieseline

7

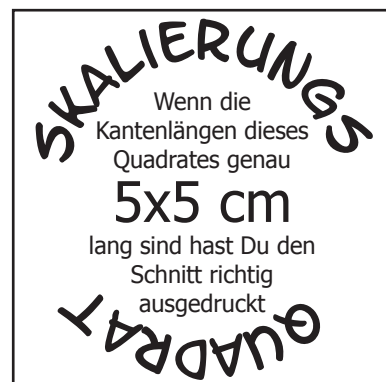
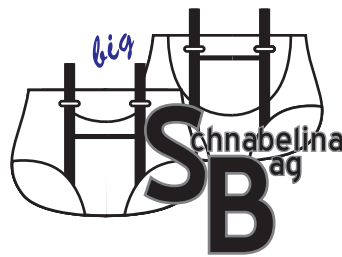

G

G

B

B

3

3

13

SKALIERUNG
Wenn die
Kantenlängen dieses
Quadrates genau
5x5 cm
lang sind hast Du den
Schnitt richtig
ausgedruckt
QUADRAT

H

H

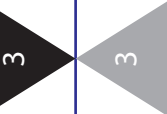
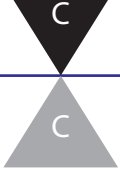

SKALIERUNG
Wenn die
Kantenlängen dieses
Quadrates genau
5x5 cm
lang sind hast Du den
Schnitt richtig
ausgedruckt
QUADRAT

13



Stoffbruch

Innenteilung

1x im Stoffbruch aus Futterstoff
bei dünnen Stoffen
2x im Stoffbruch aus Futterstoff
evtl. 1x im Stoffbruch aus Vlieseline

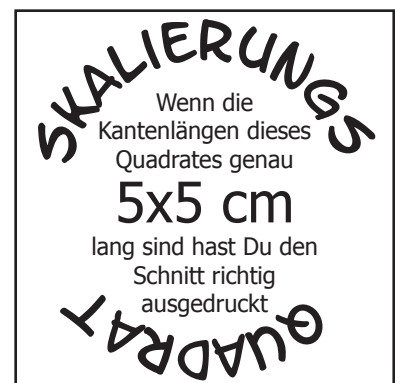
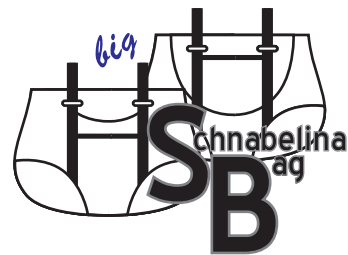

16

E

E

SKALIERUNGS
Wenn die
Kantenlängen dieses
Quadrates genau
5x5 cm
lang sind hast Du den
Schnitt richtig
ausgedruckt
QUADRAT

4

4

16

F

F

SKALIERUNG

Wenn die
Kantenlängen dieses
Quadrates genau

5x5 cm

lang sind hast Du den
Schnitt richtig
ausgedruckt

QUADRAT

4

G

G

SKALIERUNG
Wenn die
Kantenlängen dieses
Quadrates genau
5x5 cm
lang sind hast Du den
Schnitt richtig
ausgedruckt
QUADRAT

7

Stoffbruch/Fadenlauf

5

J

J

1

SKALIERUNGS
Wenn die
Kantenlängen dieses
Quadrates genau
5x5 cm
lang sind hast Du den
Schnitt richtig
ausgedruckt
QUADRAT

Außentasche

2x im Stoffbruch aus Oberstoff
2x im Stoffbruch aus Vlies

Stoffbruch

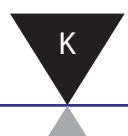
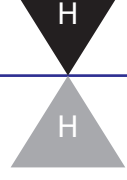
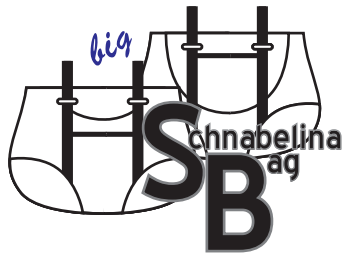

13

1

SKALIERUNG
Wenn die
Kantenlängen dieses
Quadrates genau
5x5 cm
lang sind hast Du den
Schnitt richtig
ausgedruckt
QUADRAT

15

15

5

5

L

L

15

Reißverschlussinnentasche

1x aus Futterstoff

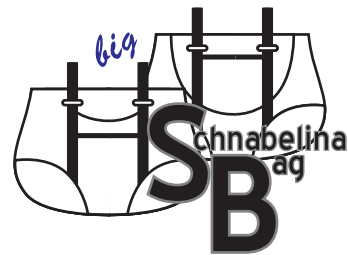

6

6

SKALIERUNG

Wenn die
Kantenlängen dieses
Quadrates genau

5x5 cm

lang sind hast Du den
Schnitt richtig
ausgedruckt

QUADRAT

M

M

15

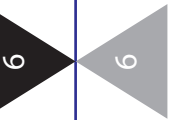

SKALIERUNG
Wenn die
Kantenlängen dieses
Quadrates genau
5x5 cm
lang sind hast Du den
Schnitt richtig
ausgedruckt
QUADRAT



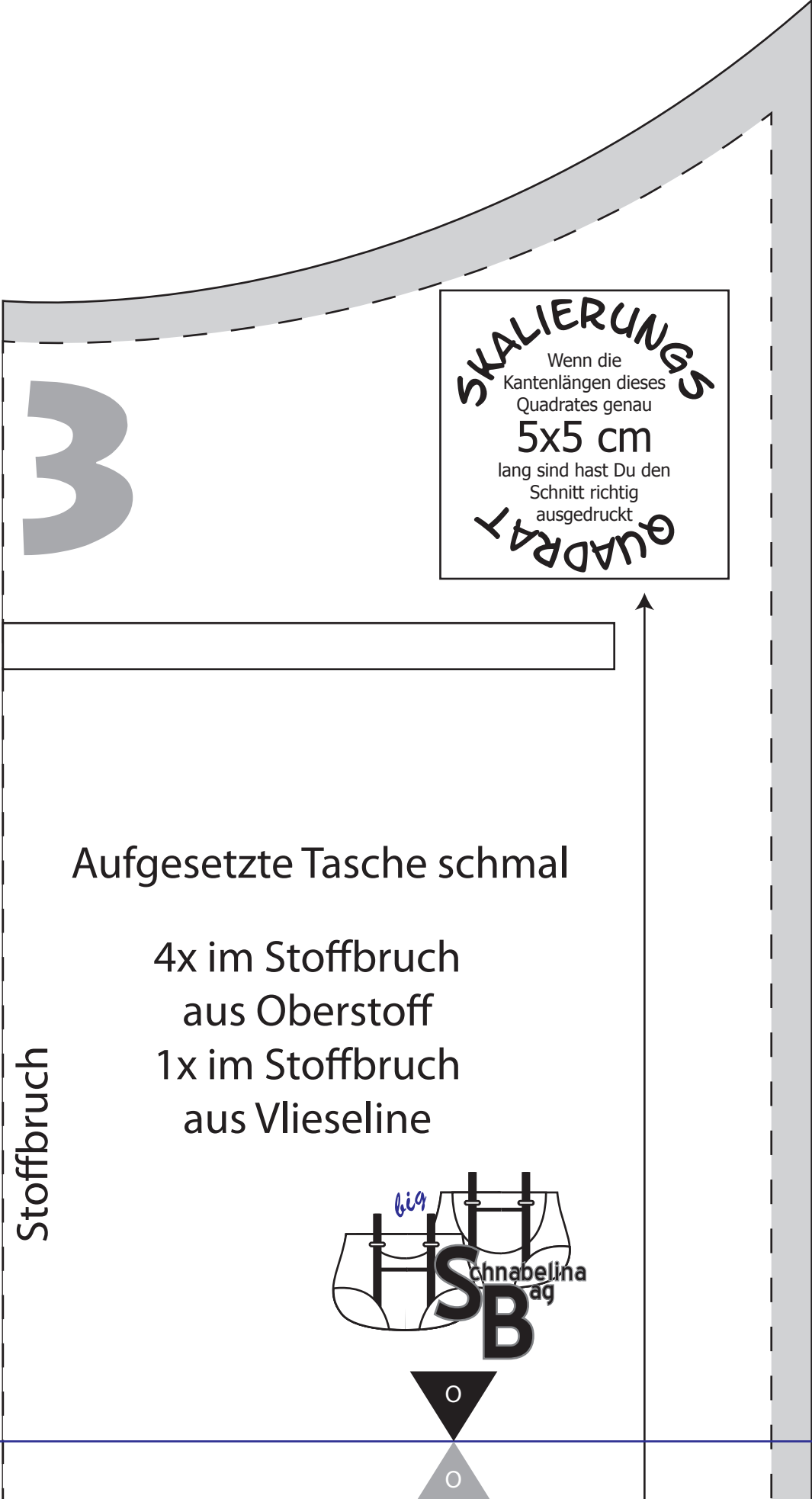

3

SKALIERUNG
 Wenn die
 Kantenlängen dieses
 Quadrates genau
5x5 cm
 lang sind hast Du den
 Schnitt richtig
 ausgedruckt
QUADRAT

Aufgesetzte Tasche schmal

4x im Stoffbruch
 aus Oberstoff
 1x im Stoffbruch
 aus Vlieseline

Stoffbruch

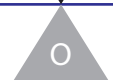
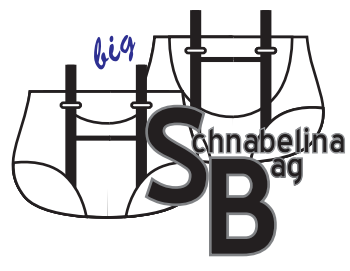

J

Dekopatch

mit Schrägband:
2x in doppelter Stofflage

ohne Schrägband:
4x in doppelter Stofflage

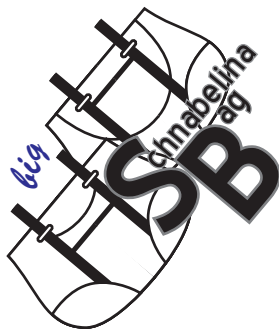

5

SKALIERUNGS
Wenn die
Kantenlängen dieses
Quadrates genau
5x5 cm
lang sind hast Du den
Schnitt richtig
ausgedruckt
QUADRAT

SKALIERUNG

Wenn die
Kantenlängen dieses
Quadrates genau

5x5 cm

lang sind hast Du den
Schnitt richtig
ausgedruckt

QUADRAT

1

K

7

7

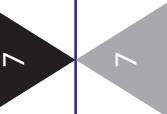

SKALIERUNG
 Wenn die
 Kantenlängen dieses
 Quadrates genau
5x5 cm
 lang sind hast Du den
 Schnitt richtig
 ausgedruckt
QUADRAT

1

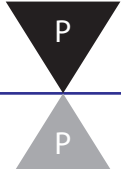
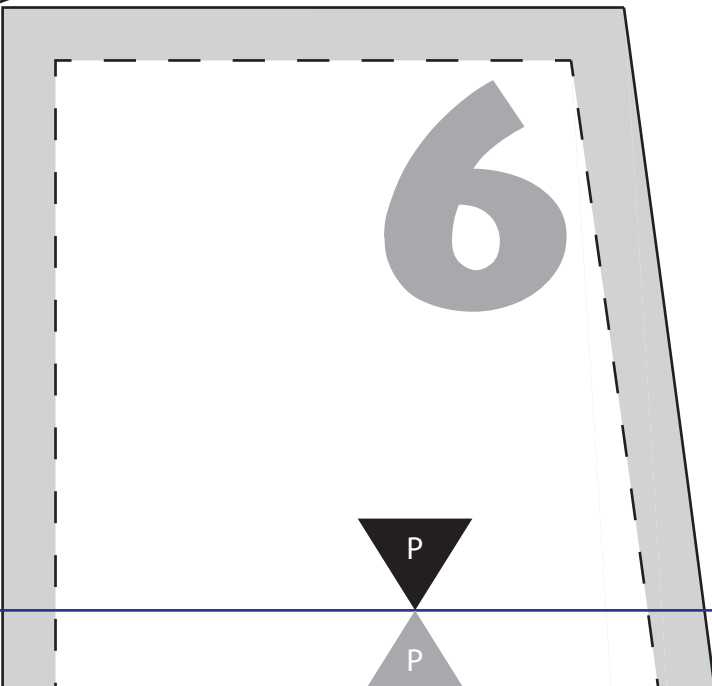

M

M

SKALIERUNG
Wenn die
Kantenlängen dieses
Quadrates genau
5x5 cm
lang sind hast Du den
Schnitt richtig
ausgedruckt
QUADRAT

8

8

15

17

9

9

Q

Q

SKALIERUNGS

Wenn die
Kantenlängen dieses
Quadrates genau

5x5 cm

lang sind hast Du den
Schnitt richtig
ausgedruckt

QUADRAT

N

N

8

8

15

17

9

9

R

R

S

S

10

SKALIERUNG
Wenn die
Kantenlängen dieses
Quadrates genau
5x5 cm
lang sind hast Du den
Schnitt richtig
ausgedruckt
QUADRAT

3

Stoffbruch
Reißverschlussende
1x im Stoffbruch
aus Oberstoff
1x im Stoffbruch
aus Vlieseline
19

14

SKALIERUNG
Wenn die
Kantenlängen dieses
Quadrates genau
5x5 cm
lang sind hast Du den
Schnitt richtig
ausgedruckt
QUADRAT

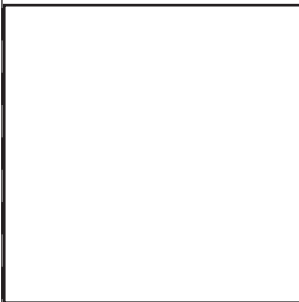

Stoffbruch

Innentasche
2x im Stoffbruch
aus Futterstoff

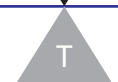
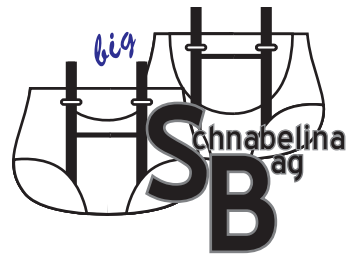

14

SKALIERUNG

Wenn die
Kantenlängen dieses
Quadrates genau

5x5 cm

lang sind hast Du den
Schnitt richtig
ausgedruckt

QUADRAT

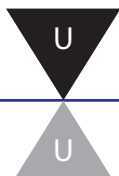
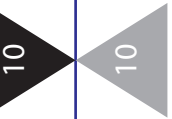

P

P

6

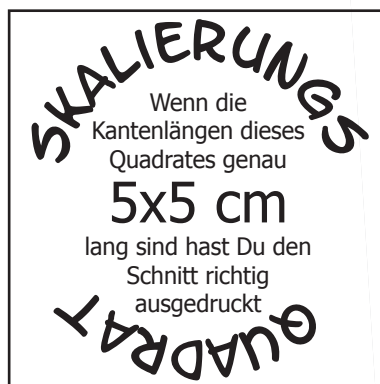
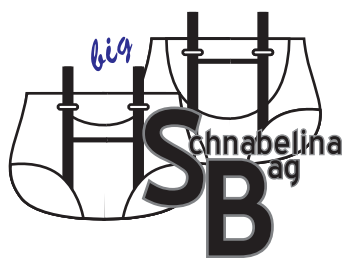

Zip-It Seitenteil

2x gespiegelt im
Stoffbruch aus Oberstoff

2x gespiegelt im
Stoffbruch aus Vlies

V

V

Q

Q

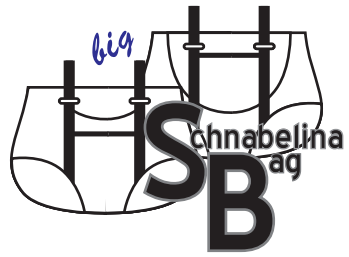

11

11

SKALIERUNG
 Wenn die
 Kantenlängen dieses
 Quadrates genau
5x5 cm
 lang sind hast Du den
 Schnitt richtig
 ausgedruckt
QUADRAT

17

W

W

R

R

S

S

11

11

SKALIERUNG
 Wenn die
 Kantenlängen dieses
 Quadrates genau
5x5 cm
 lang sind hast Du den
 Schnitt richtig
 ausgedruckt
QUADRAT

17

X

X

Y

Y

10

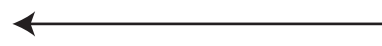

Stoffbruch

Mittelteil oben innen

2x im Stoffbruch aus Oberstoff
 2x im Stoffbruch aus Vlieseline

9

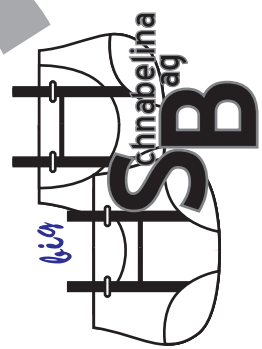

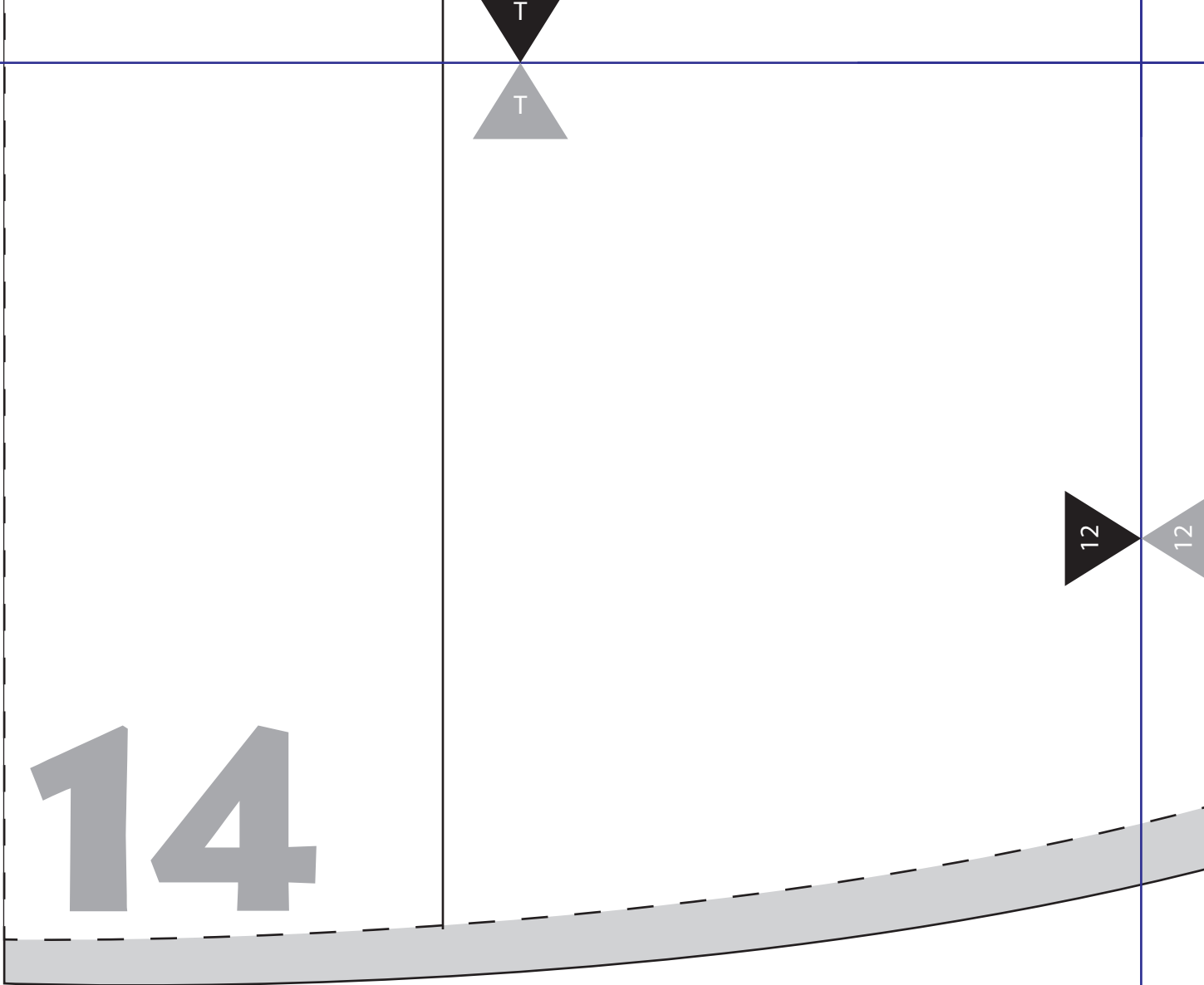

18 Lederpatch (optional)
4x

SKALIERUNG
Wenn die
Kantenlängen dieses
Quadrates genau
5x5 cm
lang sind hast Du den
Schnitt richtig
ausgedruckt
QUADRAT

U

14

SKALIERUNG
Wenn die
Kantenlängen dieses
Quadrates genau
5x5 cm
lang sind hast Du den
Schnitt richtig
ausgedruckt
QUADRAT

Seitenteil oben außen
2x aus Oberstoff
2x aus Vlies

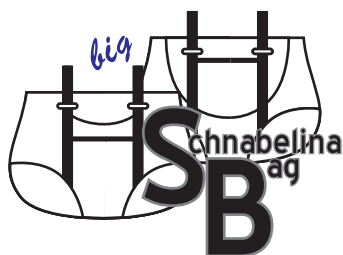

8

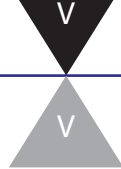

6

SKALIERUNG
Wenn die
Kantenlängen dieses
Quadrates genau
5x5 cm
lang sind hast Du den
Schnitt richtig
ausgedruckt
QUADRAT

Stoffbruch/Fadenlauf

W

W

Einfaches Seitenteil
(optional, wenn auf das
Zip-It verzichtet wird)

1x im Stoffbruch aus Oberstoff
1x im Stoffbruch aus Vlies
1x im Stoffbruch aus Futterstoff

13

13

17

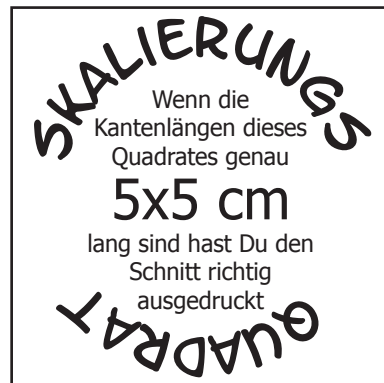

Stoffbruch/Fadenlauf

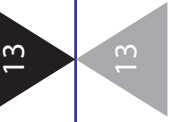

17

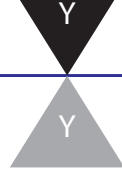

9

Stoffbruch

Reißverschlusssteil

- 2x im Stoffbruch aus Oberstoff
- 2x im Stoffbruch aus Vlieseline
- 2x im Stoffbruch aus Futterstoff

SKALIERUNG
 Wenn die
 Kantenlängen dieses
 Quadrates genau
5x5 cm
 lang sind hast Du den
 Schnitt richtig
 ausgedruckt
QUADRAT